



Шурупверт для гипсокартона

РУКОВОДСТВО ПО ЭКСПЛУАТАЦИИ

www.makita-ukraine.com

FS4000
FS4200
FS4300
FS4300A
FS6300
FS6300A
FS6300R

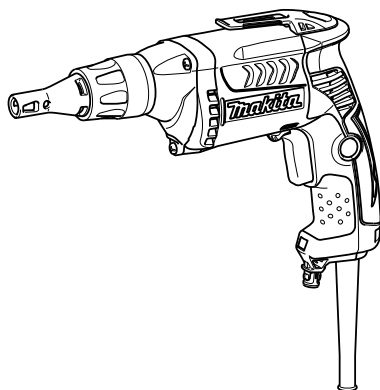

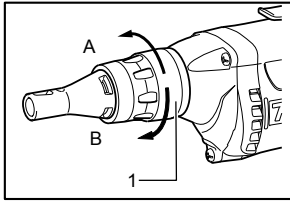

1 009960

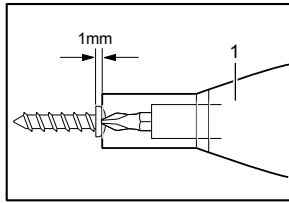

2 004149

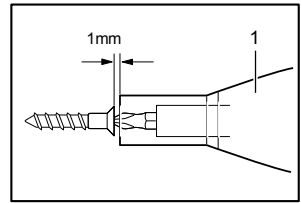

3 004154

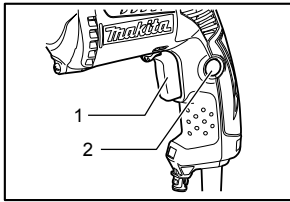

4 009961

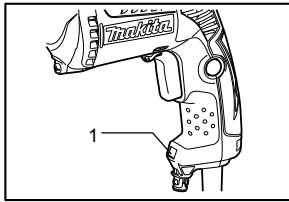

5 009967

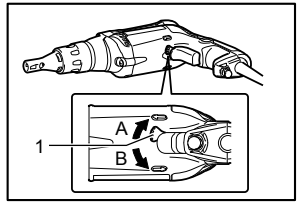

6 009962

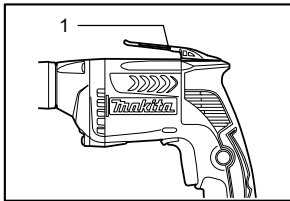

7 009963

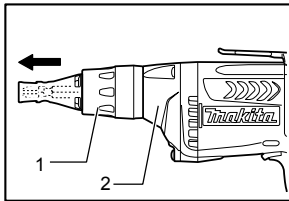

8 009964

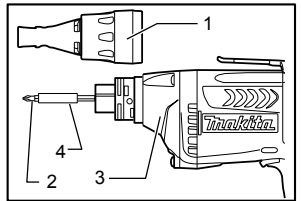

9 010095

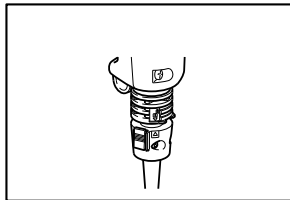

10 004178

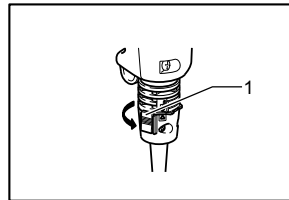

11 004179

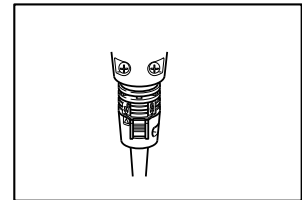

12 004180

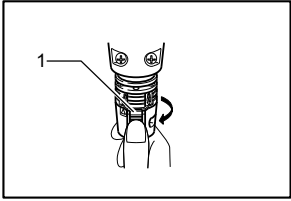

13

004181

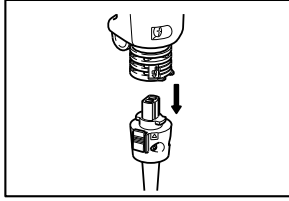

14

004182

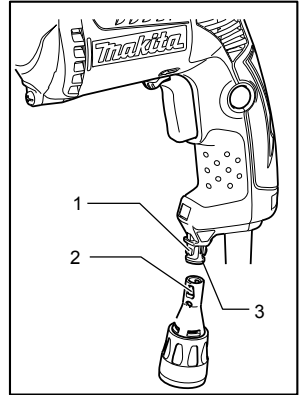

15

009971

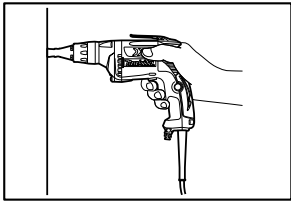

16

009966

Объяснения общего плана

1-1. Стопорное кольцо	7-1. Крючок	13-1. Кнопка блокировки
2-1. Локатор	8-1. Стопорное кольцо	15-1. Выступы
3-1. Локатор	8-2. Корпус редуктора	15-2. Трапециевидные отверстия
4-1. Курковый выключатель	9-1. Локатор	15-3. Держатель локатора
4-2. Кнопка блокировки	9-2. Бита	
5-1. Лампа	9-3. Корпус редуктора	
6-1. Рычаг реверсивного переключателя	9-4. Магнитный держатель бит	
	11-1. Кнопка блокировки	

ТЕХНИЧЕСКИЕ ХАРАКТЕРИСТИКИ

Модель FS4000			FS4200	FS4300/ FS4300A	FS6300/ FS6300A	FS6300R
Производительность	Саморез 6	мм 6	мм 6	мм -		
	Шуруп для гипскартона 5	мм 5	мм 5	мм 4	мм 4	мм
Число оборотов без нагрузки (мин ⁻¹)		0 - 4 000	0 - 4 000	0 - 4 000	0 - 6 000	0 - 6 000
Общая длина 269		мм 269	мм 279	мм 279	мм 279	мм
Вес нетто 1,3		кг 1,4	кг 1,4	кг 1,4	кг 1,4	кг
Класс безопасности		II				

- Благодаря нашей постоянно действующей программе исследований и разработок, указанные здесь технические характеристики могут быть изменены без предварительного уведомления.
- Технические характеристики могут различаться в зависимости от страны.
- Масса в соответствии с процедурой EPTA 01/2003

ENE033-1

ENG204-2

Назначение

Инструмент предназначен для закручивания шурупов в древесину, металл и пластмассу.

ENF002-1

Источник питания

Данный инструмент должен подключаться к источнику питания с напряжением, соответствующим напряжению, указанному на идентификационной пластинке, и может работать только от однофазного источника переменного тока. В соответствии с европейским стандартом данный инструмент имеет двойную изоляцию и поэтому может подключаться к розеткам без провода заземления.

ENG102-1

Только для европейских стран

Уровень шума

Типичный уровень взвешенного звукового давления (A), определенный по следующим параметрам EN60745:

Уровень звукового давления (L_{pA}): 82 дБ (A)

Уровень звуковой мощности (L_{WA}): 93 дБ (A)

Погрешность (K): 3 дБ (A)

Используйте средства защиты слуха

Вибрация

Общий уровень вибрации (векторная сумма по трем координатам), определенный в соответствии с EN60745:

Рабочий режим: безударный шурупверт

Распространение вибрации (a_{h}): не более 2,5 м/с²

Погрешность (K): 1,5 м/с²

ENH101-10

Декларация о соответствии ЕС

Makita Corporation, являясь ответственным производителем, заявляет, что следующие устройства Makita:

Обозначение устройства: Шурупверт для гипскартона

Модель/Тип:

FS4000, FS4200, FS4300, FS6300, FS6300R

являются серийными изделиями и

Соответствует следующим директивам ЕС:

98/37/ЕС до 28 декабря 2009 г. и 2006/42/ЕС с

29 декабря 2009 г.

И изготовлены в соответствии со следующими стандартами или нормативными документами:

EN50144, EN60745

Техническая документация хранится у официального представителя в Европе:

Makita International Europe Ltd,
Michigan, Drive, Tongwell,
Milton Keynes, MK15 8JD, England



000230

Tomoyasu Kato (Томояшу Като)
Директор
Makita Corporation
3-11-8, Sumiyoshi-cho,
Anjo, Aichi, JAPAN

ГЕВ017-2

СПЕЦИФИЧЕСКИЕ ПРАВИЛА ТЕХНИКИ БЕЗОПАСНОСТИ

НЕ ДОПУСКАЙТЕ, чтобы удобство или опыт эксплуатации данного устройства (полученный от многократного использования) доминировали над строгим соблюдением правил техники безопасности. Нарушение техники безопасности или неправильное использование данного инструмента могут привести к серьезным травмам.

1. Если при выполнении работ существует риск контакта крепежа со скрытой электропроводкой или собственным шнуром питания, держите электроинструмент за специально предназначенные изолированные поверхности. Контакт крепежа с проводом под напряжением приведет к тому, что металлические детали инструмента также будут под напряжением, что приведет к поражению оператора электрическим током.
2. При выполнении работ всегда занимайте устойчивое положение. При использовании инструмента на высоте убедитесь в отсутствии людей внизу.
3. Крепко держите инструмент.
4. Руки должны находиться на расстоянии от вращающихся деталей.
5. Сразу после окончания работ не прикасайтесь к бите или детали. Они могут быть очень горячими, что приведет к ожогам кожи.

СОХРАНИТЕ ДАННЫЕ ИНСТРУКЦИИ.

⚠️ ПРЕДУПРЕЖДЕНИ:

НЕПРАВИЛЬНОЕ ИСПОЛЬЗОВАНИЕ инструмента или несоблюдение правил техники безопасности, указанных в данном руководстве, может привести к тяжелой травме.

ОПИСАНИЕ ФУНКЦИОНИРОВАНИЯ

⚠️ ПРЕДУПРЕЖДЕНИ:

- Перед проведением регулировки или проверки работы инструмента всегда проверяйте, что инструмент выключен, а шнур питания вынут из розетки.

Регулировка глубины

Рис.1

Глубина регулируется поворотом стопорного кольца. При повороте в направлении "В" глубина уменьшается, в направлении "А" - увеличивается. Один полный оборот стопорного кольца изменяет глубину на 1,5 мм.

Отрегулируйте положение стопорного кольца таким образом, чтобы расстояние между концом локатора и головкой винта составляло примерно 1 мм, как показано на рисунках. Вверните пробный шуруп в нужный материал или в аналогичный материал. Если глубина по-прежнему не оптимальна для этого винта, продолжайте регулировку до тех пор, пока не подберете подходящее положение.

Рис.2

Рис.3

Действие переключения

Рис.4

⚠️ ПРЕДУПРЕЖДЕНИ:

- Перед включением инструмента в розетку, всегда проверяйте, что триггерный переключатель работает надлежащим образом и возвращается в положение "ВЫКЛ", если его отпустить.

Для включения инструмента, просто нажмите на триггерный переключатель. Скорость инструмента повышается путем увеличения давления на триггерный переключатель. Отпустите триггерный переключатель для остановки.

При продолжительной эксплуатации, нажмите на триггерный переключатель, затем нажмите кнопку блокировки.

Для останова инструмента из заблокированного положения, выжмите триггерный переключатель до конца, затем отпустите его.

Примечание:

- Даже при включенном переключателе и вращающемся двигателе, бита не будет вращаться, пока Вы не вставите наконечник биты в головку винта и не надавите на него для включения муфты.

Включение ламп

Для модели

FS4200,FS4300,FS4300A,FS6300,FS6300A,FS6300R

Рис.5

ПРЕДУПРЕЖДЕНИ:

- Не смотрите непосредственно на свет или источник света.

Для включения лампы нажмите на триггерный переключатель. Отпустите переключатель для выключения лампы.

Примечание:



- Используйте сухую ткань для очистки грязи с линзы лампы. Следите за тем, чтобы не поцарапать линзу лампы, так как это может уменьшить освещение.

Действие реверсивного переключателя

Рис.6

ПРЕДУПРЕЖДЕНИ:

- Перед работой всегда проверяйте направление вращения.
- Пользуйтесь реверсивным переключателем только после полной остановки инструмента. Изменение направления вращения до полной остановки инструмента может привести к его повреждению.

Данный инструмент имеет реверсивный переключатель для изменения направления вращения. Переведите рычаг реверсивного переключателя в положение  (сторона А) для вращения по часовой стрелке или в положение  (сторона В) для вращения против часовой стрелки.

Крючок

Рис.7

Крючок удобен для временного подвешивания инструмента.

МОНТАЖ

ПРЕДУПРЕЖДЕНИ:

- Перед проведением каких-либо работ с инструментом всегда проверяйте, что инструмент выключен, а шнур питания вынут из розетки.

Установка или снятие биты

Чтобы снять биту, предварительно снимите локатор, оттянув стопорное кольцо от редуктора.

Рис.8

Захватите биту плоскогубцами и извлеките ее из магнитного держателя. Для облегчения извлечения биты покачивайте ее из стороны в сторону плоскогубцами.

Чтобы вставить биту, установите ее в магнитный держатель и нажмите до упора. Затем установите



локатор, вставив его до упора в редуктор.

Рис.9

Установка адаптера съемного шнура

Для модели FS6300R

Рис.10

Вставьте адаптер съемного шнура до конца, таким образом, чтобы отметка  на конце адаптера съемного шнура на стороне подключения шнура источника питания совпала с отметкой  на другом конце адаптера съемного шнура на стороне подключения к инструменту.

Поворачивайте адаптер съемного шнура по часовой стрелке, пока он не зафиксируется в положении блокировки.

Рис.11



А в данный момент отметка  на конце адаптера съемного шнура на стороне шнура источника питания совмещается с отметкой  на другой стороне адаптера съемного шнура на стороне подключения к инструменту.

Рис.12

Снятие адаптера съемного шнура

Рис.13

Поверните адаптер съемного шнура против часовой стрелки до остановки, нажимая на нижнюю часть кнопки блокировки.

Затем вытяните адаптер съемного шнура в этом положении.

Рис.14

Использование держателя локатора

Рис.15

Локатор можно временно помещать в держатель при замене биты или при использовании другого локатора. Чтобы вставить локатор, совместите трапециевидные отверстия локатора с выступами на держателе и нажмите на локатор.

ЭКСПЛУАТАЦИЯ

Рис.16

Вставьте винт на острие биты и поставьте острие винта на поверхность обрабатываемой детали, которую необходимо закрепить. Надавите на инструмент и запустите его. Уберите инструмент сразу же после срабатывания муфты. После этого отпустите триггерный переключатель.

ПРЕДУПРЕЖДЕНИ:

- При вставке винта на острие биты соблюдайте осторожность и не давите на болт. Если надавить на винт, включится муфта, и винт внезапно закрутится. Это может повредить обрабатываемую деталь или привести к травме.

- Следите за тем, чтобы бита вставлялась прямо в головку винта, иначе можно повредить винт и/или биту.
- При работе держите инструмент только за ручку. Не касайтесь металлической части.

ТЕХОБСЛУЖИВАНИЕ

⚠ПРЕДУПРЕЖДЕНИ:

- Перед проверкой или проведением техобслуживания всегда проверяйте, что инструмент выключен, а штекер отсоединен от розетки.

Для обеспечения БЕЗОПАСНОСТИ и НАДЕЖНОСТИ изделия, ремонт, проверка и замена угольных щеток и любые другие работы по техобслуживанию или регулировке должны осуществляться в уполномоченных сервис-центрах Makita с использованием запасных частей только производства компании Makita.

ПРИНАДЛЕЖНОСТИ

⚠ПРЕДУПРЕЖДЕНИ:

- Эти принадлежности или насадки рекомендуется использовать вместе с Вашим инструментом Makita, описанным в данном руководстве. Использование каких-либо других принадлежностей или насадок может представлять опасность получения травм. Используйте принадлежность или насадку только по указанному назначению.

Если Вам необходимо содействие в получении дополнительной информации по этим принадлежностям, свяжитесь со своим местным сервис-центром Makita.

- Твердосплавные биты Phillips
- Магнитный держатель бит
- Локатор
- Пластмассовый чемодан для переноски